



AFX FX-42A INTERNATIONAL OWNER'S MANUAL



WARNING! For your safety, it is important that you completely read the owner's manual and all warning labels.

ADVERTENCIA! Para su seguridad, es importante que vd., lea completamente el manual y todas las etiquetas de advertencias.

ATT ENZIONE! Per la tua sicurezza è importante che tu legga interamente ed attentamente questo manuale d'uso.

ACHTUNG! Im Interesse Ihrer eigenen Sicherheit empfehlen wir Ihnen, diese Benutzerhinweise und alle Sicherheitsetketten sorgfältig und vollständig zu lesen.

ATTENTION! Pour votre sécurité, il est important que vous lisiez intégralement le manuel du propriétaire ainsi que tous les points d'avertissements.

ENGLISH: P2-11

FRANCAIS: P12-21

DEUTSCH: P22-31

ESPAÑOL: P32-41

ITALIANO: P42-51

IMPORTANT PLEASE READ THIS ENTIRE MANUAL BEFORE YOU USE YOUR AFX HELMET

Thank you for purchasing an AFX helmet. Your AFX helmet was designed for years of comfortable use. If you follow the advice here you should be able to get the most enjoyment out of you new helmet.

Before using your new helmet, please take a moment to read the following instructions for its use and care. Failure to read and understand the contents of this owner's manual and its associated warnings could result in the helmet not protecting you in case of an accident.

WEARING YOUR AFX HELMET

While no helmet can protect the user against all possible forms of impact, the following safety instructions will help you get the maximum benefit and protection from your helmet.

1. To protect you as it is designed to do, your helmet must be the correct fitted size; too big or too small may not be safe. A properly fitted helmet, with the chinstrap fastened securely, will have a snug but comfortable fit. You will feel an even pressure all over your head, with no gaps. The helmet must not be so loose that it can rotate freely front or back so that it could be removed with the chinstrap fastened.
2. The chinstrap must be securely fastened at all times do not ride with the chinstrap not fastened correctly. Make sure it remains snug at all times, except when you take it off of course.
3. Do not modify your helmet in any way and never attach anything to your helmet with screws or any type of adhesive. To preserve the integrity and effectiveness of your helmet, do not alter its internal or external structure in any way.

A helmet will only protect you if you wear it. So please remember to put it on your head before you ride. If you feel wind in your hair (or what's left of your hair) you may have forgotten to put your helmet on. Please stop riding immediately and put your helmet on. Further, the helmet must fit properly and be securely fastened on your head.

AFX HELMET CONSTRUCTION

This helmet is designed and engineered to the DOT & ECE STANDARDS, which meets or exceeds DOT FMVSS 218 (USA/CANADA), ECE 22-05 (EUROPE,.) Helmet Safety Standards.

Refer to the diagram below to familiarize your self with specific names and terms used on this helmet before attempting to request replacement parts or to replace owner serviceable parts on the helmet.

- ① SHIELD
- ② D-RING
- ③ CHIN STRAP
- ④ OUTER SHELL
- ⑤ EPS
- ⑥ COMFORT LINER

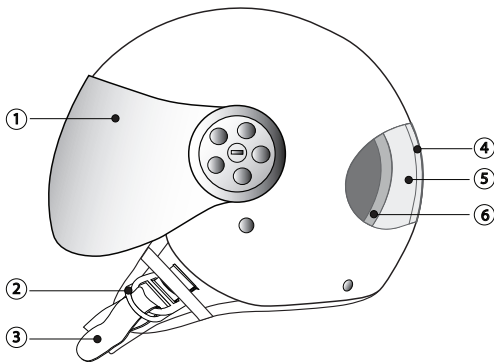

MAKE NO MODIFICATIONS TO THE HELMET. To maintain the full effectiveness of this helmet, there should be no alteration to any parts of the internal or external structure of this helmet or any it's associated component parts. Many types of Paints and adhesives may damage and render your helmet ineffective, without the damage being visible to the user. So don't paint and stick anything to your helmet please.

PROPER FITTING OF YOUR AFX HELMET

HELMETS SIZING CHART

XS 6 ³ / ₄ - 6 ⁷ / ₈ hat 21 ¹ / ₄ - 21 ⁵ / ₈ '' 54 - 55 cm	S 7 - 7 ¹ / ₈ hat 22 - 22 ⁷ / ₁₆ '' 56 - 57 cm	M 7 ¹ / ₄ - 7 ³ / ₈ hat 22 ¹³ / ₁₆ - 23 ¹ / ₄ '' 58 - 59 cm
L 7 ¹ / ₂ - 7 ⁵ / ₈ hat 23 ⁵ / ₈ - 24'' 60 - 61 cm	XL 7 ³ / ₄ - 7 ⁷ / ₈ hat 24 ³ / ₈ - 24 ¹³ / ₁₆ '' 62 - 63 cm	XXL 8 - 8 ¹ / ₈ hat 25 ³ / ₁₆ - 25 ⁵ / ₈ '' 64 - 65 cm

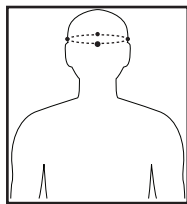

HEAD MEASUREMENT

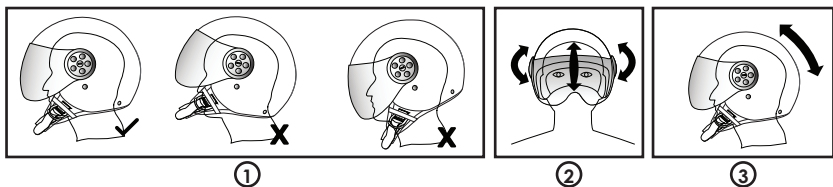

Determine the circumference of the widest part of your head by using a flexible tape measure. Generally, the widest part of a person's head is the area 2.5cm (1") above the eyes and ears. However, we suggest measuring at a few points both above and below that line to determine the greatest measurement before referring to our size tables. We also suggest testing the fit of a helmet one size smaller and one size larger than what the chart recommends. No helmet can provide protection if it's too uncomfortable to wear.

Helmets must fit snugly, but not painfully tight. While holding the chinstraps outside of the helmet, pull it down over your head, taking care that the chinstraps do not go up inside the helmet. A proper-fitting helmet will feel snug with fairly even pressure around the sides and top of your head. On most modern helmets the liner is designed to be a little extra snug at first, but will break-in after several hours of riding to match the particular shape of your head.

If you are not familiar with how a helmet should fit and feel, be sure to ask for assistance from a more experienced rider, or the retail store where you purchased your helmet. As a rule, the helmet should not be able to move around on your head without pulling on your skin. A loose fitting helmet is not only dangerous, but may also be noisy and tiring to wear. Most people make the mistake of buying a helmet that's too large. **IMPORTANT:** Make sure that you fasten the chinstrap securely beneath your chin when trying-on a helmet and then test to see that the helmet cannot be removed from your head when fastened in that manner. The helmet must not be so loose that it can rotate freely front or back so that it could be removed with the chinstrap fastened

No helmet can protect the wearer against all possible or foreseeable impacts. A helmet can only protect the portion of the head that is covered by the helmet. For maximum protection, the helmet must be well fitted with the chinstrap securely fastened. Failure to follow these instructions, the instructions printed on the helmet, and those contained in the owner's manual may result in the possibility of the helmet coming off during an accident - possibly resulting in a severe head injury or even death. While riding motorcycles, scooters, ATVs and snowmobiles is fun, it can also be a dangerous pastime. At AFX, we encourage you to enjoy riding responsibly, and to always ride within the limits of your abilities.

CHIN STRAP RETENTION SYSTEM: DOUBLE D-RING

IMPORTANT: Make sure that you always fasten the chinstrap securely beneath your chin when wearing your helmet. Before you ride test to see that the helmet cannot be removed from your head when fastened in that manner.

The helmet must not be worn or fastened so loose that it can rotate freely front or back so that it could be removed from your head with the chinstrap correctly fastened.

To securely fasten the double D-ring retention system, thread the end of the chin strap through the D-rings only as shown in the diagram below.

The strap must be threaded through both d-rings, then separate the d-rings and thread the strap back between both rings. If done correctly the end of the strap will be away from your face and outside of the portion of the strap that touches your neck.

Please refer to the diagrams to make sure you have done up the strap correctly, and as always do not ride with the chinstrap not done up in the correct illustrated manner.

If this helmet is equipped with a strap keeper, either a snap or a strap band you can use it to secure the loose end of the strap to keep it from flapping while riding. This strap keeper is not part of the retention system and is only designed to keep the extra length of strap in place. Do not use it as a substitute for the helmets double d-ring retention system.

To remove the chinstrap, reverse the fastening process as shown in the diagram below. Always make sure to inspect your chinstrap either before or after every ride, if your chinstrap shows any signs of wear the helmet should be replaced immediately. Never ride with a helmet that has worn, damaged, or missing chinstraps. Make no modification to the chinstrap in anyway.

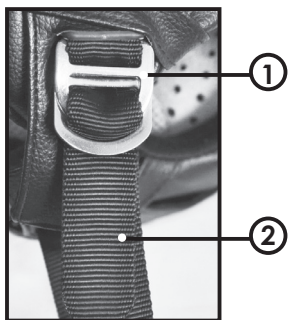

① D-RING

② CHIN STRAP

FASTEN CHIN STRAP

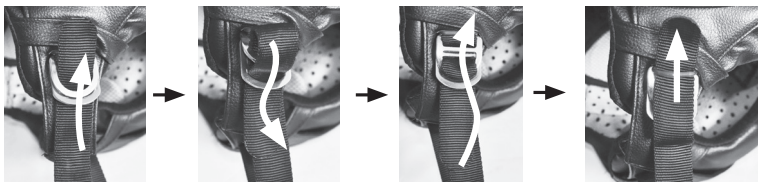

REMOVE CHIN STRAP

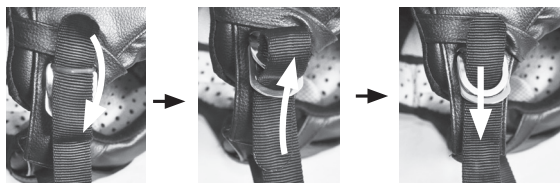

Please make sure that the chinstrap is always fastened as instructed above. Failure to do so may result in fatal injury or possible death.

INTERIOR: COMFORT LINER



COMFORT LINER

OPEN/CLOSE THE SHIELD

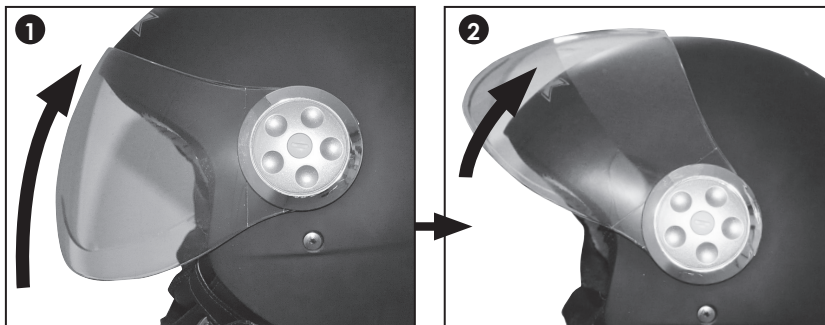

To close the shield , reverse steps 1 - 2.

SHIELD REMOVAL

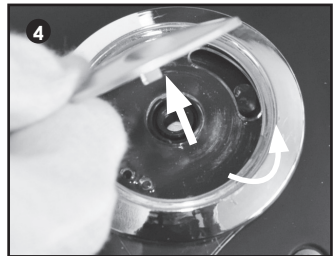
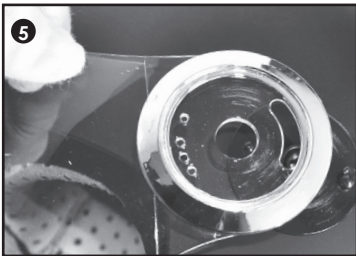
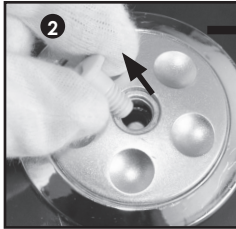
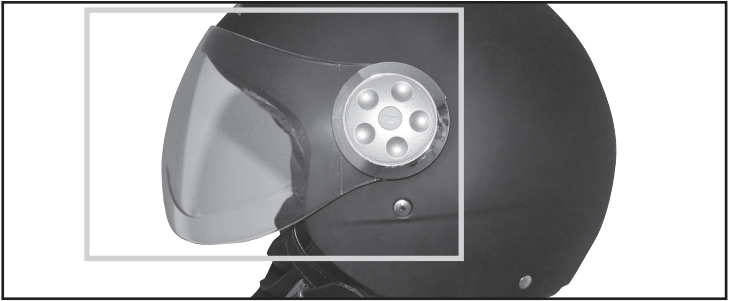

To reinstall the shield, reverse steps 1 - 5.

CARE & CLEANING OF YOUR AFX HELMET

Clean your helmet liner only with mild soap and water. We recommend a mild liquid soap solution with warm but not hot water. After cleaning helmet interior, rinse with cold water and allow it to air dry at room temperature. High heat and strong cleaning solvents will damage the liner. Your helmet can be damaged without the damage being visible, by any of the following:

- Gasoline, oil, petroleum-based fluids and solvents
- Harsh or abrasive cleaning compounds
- Paints
- Adhesives

Automotive type waxes may be applied to the painted surfaces of the helmet shell to protect the finish. Only use a wax suitable for a clear-coated painted finish. If this helmet has a face shield we recommend that you use only mild soap and warm water, and dry with a soft cloth. Never use paper towels or tissues to wipe the face shields. And never use any kind of commercial glass cleaner. You may however use certain glass cleaners if they are approved for plastic surfaces. Please read all warning labels on any protectant or cleaner before using anywhere on your helmet.

STORAGE OF YOUR AFX HELMET

Keep your helmet in a secure place when you're not using it. We recommend storing the helmet in the protective bag that was provided with your helmet; alternately we make a secure vented storage carry bag available as an option. Please see afxhelmets.com for more information

Helmets are tough, but to maintain appearance and integrity, your helmet should be protected if it is to be stored for a long time. However we don't recommend storing your helmet for a long time because it's more fun to be riding than not riding. Any attempt to install or replace a visor or shield should be done at room temperature, as these items may be susceptible to crack in the very cold.

Be aware that pets are attracted by the accumulated salt from perspiration and may be tempted to chew on the helmet liner and cheek pads. This really does happen, so feed your pet's food, not helmets.

IMPORTANT SAFETY WARNING

We at AFX recommend that any helmet suffering any kind of impact to the shell be removed from use immediately, whether there is visible physical damage or not. A helmet is designed to deform in an accident in order to absorb the energy of the impact, and should never be reused afterwards for its ability to protect the rider further could be compromised. Even a helmet dropped accidentally on the ground or any other hard surface could result in hidden unseen damage not visible to the rider.

If you suspect the integrity of the helmet has been compromised in any way please immediately discontinue its use and seek a suitable replacement. If you are not sure what to do please contact AFX through our website. Afxhelmets.com

Also its important to realize that wearing a helmet does not make you indestructible, so we encourage you to enjoy riding responsibly, and to always ride within the limits of your abilities.

HELMET REPLACEMENT RECOMMENDATION

The expected lifespan of an AFX helmet is 4-5 years of seasonal use, and decreases accordingly as the frequency of use increases. As you would expect, helmets used for competition such, as road racing and off-road tend to have a much shorter life span. The more exposure a helmet endures to the elements, body oils, and perspiration, the faster it will wear out. In most cases the helmet liner will be the first component to wear out and, as such, functions as a good indicator that a helmet should be replaced. If you are not sure if your helmet should be replaced please contact AFX through our website. Afxhelmets.com

Thank you for purchasing an AFX helmet and taking the time to read this owners manual. Copies of this manual and other valuable information may be downloaded from our website, afxhelmets.com

IMPORTANT : VEUILLEZ LIRE INTÉGRALEMENT CE MODE D'EMPLOI AVANT D'UTILISER VOTRE CASQUE AFX

Merci d'avoir acheté un casque AFX. Votre casque AFX a été conçu pour une utilisation confortable et durable. Si vous suivez bien les conseils indiqués ici, vous pourrez profiter au maximum de votre nouveau casque.

Avant de vous en servir, veuillez prendre le temps de lire les instructions suivantes, pour savoir comment l'utiliser et en prendre soin. Il est très important de lire et de comprendre le contenu de ce manuel et les mises en garde qui y figurent. Si vous ne le faites pas, vous risquez de ne pas être protégé par le casque en cas d'accident.

PORT DU CASQUE AFX

Même si aucun casque ne peut protéger l'utilisateur contre toutes les formes d'impact possibles, les consignes de sécurité ci-après vous aideront à tirer le meilleur parti de votre casque pour bénéficier d'une protection optimale.

1. Afin d'assurer la protection pour laquelle il est conçu, le casque doit être à la bonne taille. Pour être efficace, il ne doit être ni trop grand ni trop petit. Correctement ajusté, avec la jugulaire bien serrée, le casque sera à la fois sûr et confortable. Vous devez ressentir une pression uniforme sur toute la tête, sans espaces. Il ne faut pas que le casque soit lâche au point de pouvoir pivoter librement vers l'avant ou vers l'arrière et d'être retiré avec la jugulaire attachée.
2. La jugulaire doit toujours être solidement attachée. Ne roulez jamais sans avoir correctement fixé la jugulaire au préalable. Veillez à ce qu'elle soit toujours bien ajustée, sauf pour retirer le casque.
3. Ne modifiez en aucun cas votre casque et n'y attachez jamais quoi que ce soit à l'aide d'une vis ou d'un adhésif quelconque. Pour préserver l'intégrité et l'efficacité de votre casque, ne modifiez en aucun cas sa structure interne ou externe.

Un casque ne vous protège que si vous le portez. Alors n'oubliez pas de le mettre sur votre tête avant de partir. Vous sentez le vent dans vos cheveux (ou ce qu'il en reste) ? Vous n'auriez pas oublié de mettre votre casque par hasard ? Arrêtez-vous immédiatement et mettez votre casque. Et ce, de façon adéquate, en l'attachant convenablement.

ÉLABORATION DU CASQUE AFX

Ce casque a été conçu et fabriqué conformément aux normes DOT et ECE, répondant ou dépassant les normes de sécurité relatives aux casques DOT FMVSS 218 (ÉTATS-UNIS/CANADA) et ECE 22-05 (EUROPE).

Reportez-vous au schéma ci-dessous afin de vous familiariser avec la terminologie utilisée sur ce casque avant de demander des pièces de rechange ou de remplacer des éléments du casque.

① ECRAN

② BOUCLE DOUBLE D

③ JUGULAIRE

④ COQUE EXTERNE

⑤ DOUBLURE D'ABSORPTION D'IMPACT

⑥ DOUBLURE CONFORT

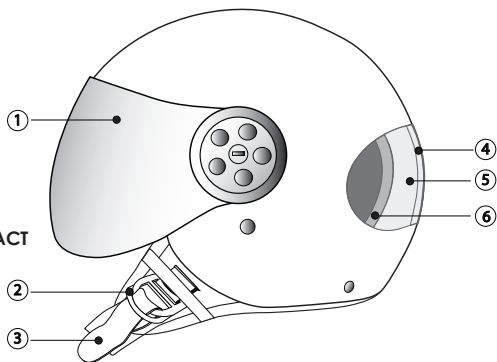

N'EFFECTUEZ AUCUNE MODIFICATION SUR LE CASQUE. Afin de garantir l'efficacité optimale de ce casque, ne modifiez aucun élément de sa structure interne ou externe, ni aucun des composants associés. De nombreux types de peintures et d'adhésifs sont susceptibles d'endommager votre casque, voire de le rendre impropre à l'usage (sans que cela soit détectable à l'œil nu). Il ne faut donc pas peindre ou coller quoi que ce soit sur votre casque.

AJUSTAGE ADÉQUAT DU CASQUE AFX

TABLEAU DE CONVERSATION TAILLE

XS 6 3/4 - 6 7/8 hat 21 1/4 - 21 5/8 '' 54 - 55 cm	S 7 - 7 1/8 hat 22 - 22 7/16 '' 56 - 57 cm	M 7 1/4 - 7 3/8 hat 22 13/16 - 23 1/4 '' 58 - 59 cm
L 7 1/2 - 7 5/8 hat 23 5/8 - 24 '' 60 - 61 cm	XL 7 3/4 - 7 7/8 hat 24 3/8 - 24 13/16 '' 62 - 63 cm	XXL 8 - 8 1/8 hat 25 3/16 - 25 5/8 '' 64 - 65 cm

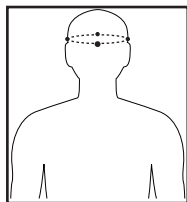

TOUR DE TÊTE

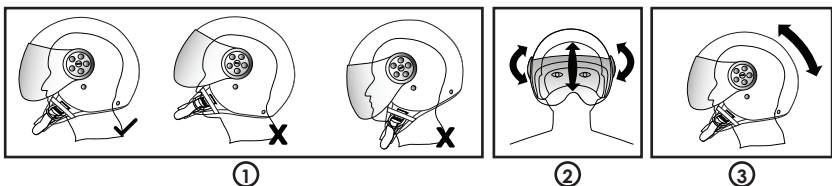

Déterminez la circonférence de la partie la plus large de votre crâne, à l'aide d'un mètre ruban. En général, la partie la plus large du crâne humain correspond à la zone située à 2,5 cm au-dessus des yeux et des oreilles. Nous vous conseillons toutefois d'effectuer des mesures en différents points, au-dessus et en dessous de cette ligne, afin de déterminer la meilleure mesure avant de vous référer à nos tableaux de tailles. Nous vous conseillons également d'essayer un casque une taille en dessous et une taille au-dessus de celle recommandée par le tableau. Aucun casque ne peut assurer de protection s'il est trop désagréable à porter.

Les casques doivent s'ajuster parfaitement, mais sans faire mal. Tout en maintenant les jugulaires à l'extérieur du casque, mettez-le sur votre tête, en faisant attention à ne pas coincer les jugulaires à l'intérieur du casque. Un casque bien ajusté procure une sensation de confort, avec une pression relativement uniforme sur les côtés et le haut de la tête. Sur la plupart des casques modernes, la doublure est conçue pour serrer un peu plus au début, puis se détendre au bout de quelques heures d'utilisation, pour s'adapter à la forme particulière de votre tête.

Si vous n'avez pas l'habitude des casques et ne savez pas bien comment ils doivent s'ajuster, demandez conseil à une personne plus expérimentée ou au magasin où vous avez acheté votre casque. De manière générale, il ne doit pas être possible de faire bouger le casque sur votre tête sans tirer sur la peau. Un casque mal ajusté est non seulement dangereux, il peut aussi s'avérer bruyant et fatiguant à porter. La plupart des gens commettent l'erreur d'acheter un casque trop grand. **IMPORTANT** : veillez à bien serrer la jugulaire sous le menton lorsque vous essayez un casque et vérifiez ensuite qu'il n'est pas possible de l'enlever de la tête lorsqu'il est ainsi attaché. Il ne faut pas que le casque soit lâche au point de pouvoir pivoter librement vers l'avant ou vers l'arrière et d'être retiré avec la jugulaire attachée.

Aucun casque ne peut protéger complètement son utilisateur contre un éventuel impact. Le casque ne peut protéger que la partie de la tête qu'il recouvre. Pour assurer une protection optimale, le casque doit être parfaitement ajusté avec la jugulaire bien attachée. Si vous ne respectez pas ces instructions, les instructions imprimées sur le casque et celles figurant dans le mode d'emploi, il existe un risque d'éjection du casque en cas d'accident, susceptible d'entraîner des blessures graves à la tête, voire la mort. La moto, le scooter, le VTT ou la motoneige sont des passe-temps agréables, qui comportent aussi leur part de risque. AFX vous invite à profiter de votre engin de manière responsable et à toujours conduire dans les limites de vos capacités.

IMPORTANT : veillez à toujours bien attacher la jugulaire sous le menton lorsque vous portez le casque. Avant de partir, vérifiez qu'il n'est pas possible de retirer le casque de la tête lorsqu'il est attaché de cette manière.

Il ne faut pas que le casque soit porté ou attaché de manière lâche au point de pouvoir pivoter librement vers l'avant ou vers l'arrière et d'être retiré de la tête avec la jugulaire correctement attachée.

Pour attacher solidement le système de fixation à boucle double D, faites passer l'extrémité de la jugulaire à travers les anneaux en forme de D en respectant scrupuleusement le schéma ci-dessous.

Il convient de faire passer la bride dans les deux anneaux en forme de D, puis de les séparer et d'enfiler la bride de nouveau entre les deux anneaux. Si vous procédez correctement, l'extrémité de la bride sera éloignée de votre visage et en dehors de la partie de la bride qui touche votre cou.

Veillez vous reporter aux schémas pour vérifier que vous avez fixé correctement la bride. Comme toujours, ne roulez pas sans avoir fixé correctement la jugulaire au préalable, comme sur l'illustration.

Si ce casque est équipé d'un attache-bride (bouton-pression ou bande), vous pouvez l'utiliser pour fixer l'extrémité qui dépasse, afin d'éviter qu'elle ne flotte au vent. Cet attache-bride ne fait pas partie du système de fixation. Il est prévu uniquement pour maintenir en place le morceau de bride qui dépasse. Il ne doit pas remplacer le système de fixation à boucle double D des casques.

Pour retirer la jugulaire, inversez le processus de fixation comme indiqué sur le schéma ci-dessous. N'oubliez pas d'inspecter systématiquement votre jugulaire, avant ou après chaque utilisation. Si celle-ci montre des signes d'usure quelconques, il convient de remplacer immédiatement le casque. Ne roulez jamais avec un casque usé, abîmé ou sans jugulaires. Vous ne devez jamais modifier la jugulaire d'une quelconque manière.

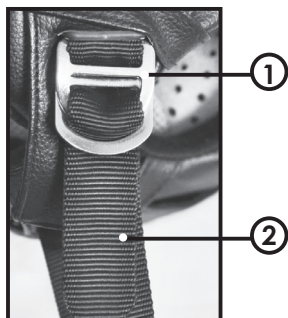

- ① BOUCLE DOUBLE D
- ② JUGULAIRE

BOUCLE A FERMETURE RAPIDE

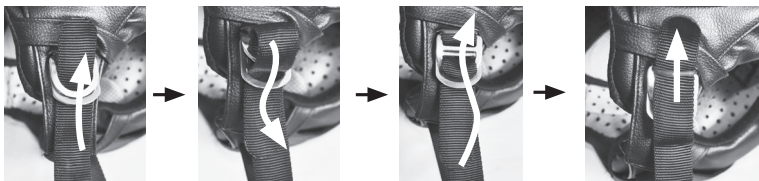

BOUCLE A OUVERTURE RAPIDE

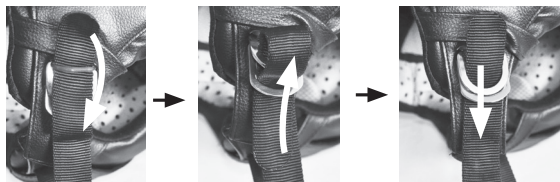

Veillez à bien attacher la jugulaire conformément aux consignes indiquées ci-dessus. Leur non-respect peut entraîner des blessures graves, voire mortelles.



DOUBLURE CONFORT

OUVERTURE / FERMETURE DE L'ECRAN



Pour fermer l'écran voir point 1-2

RETRAIT DE L'ÉCRAN

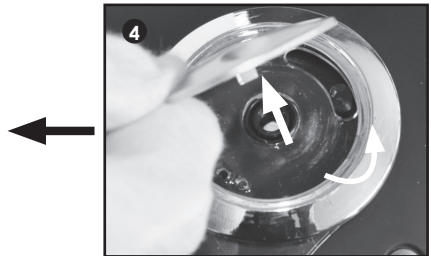
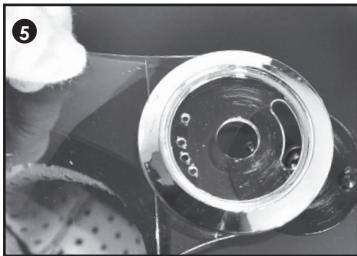
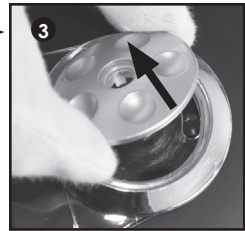
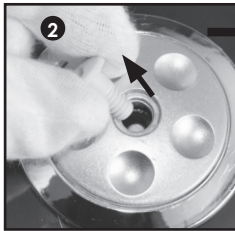

Pour remettre l'écran revoir point 1 - 5

ENTRETIEN ET NETTOYAGE DU CASQUE AFX

Nettoyez la doublure de votre casque exclusivement au savon doux et à l'eau. Nous recommandons d'utiliser un savon liquide doux avec de l'eau tiède (jamais chaude). Après avoir nettoyé l'intérieur du casque, rincez à l'eau froide et laissez sécher à l'air à température ambiante. Une forte chaleur et des produits de nettoyage puissants abîmeront la doublure. Il est possible que votre casque s'abîme sans que cela se voie, à cause de l'un des produits suivants :

- Essence, huile, liquides et solvants à base de pétrole
- Produits de nettoyage agressifs ou abrasifs
- Peintures
- Adhésifs

Il est possible d'appliquer des cires pour automobile sur les surfaces peintes de la coque du casque pour en protéger la finition. Utilisez exclusivement une cire adaptée à une finition de peinture transparente. Si ce casque est doté d'une visière, nous vous conseillons d'utiliser exclusivement du savon doux et de l'eau tiède, puis de le sécher à l'aide d'un chiffon doux. N'essuyez jamais les visières avec de l'essuie-tout ou des mouchoirs en papier. Surtout, n'utilisez jamais de produit de nettoyage pour vitres vendu dans le commerce. Il est toutefois possible d'utiliser certains produits de nettoyage pour vitres s'ils conviennent aux surfaces en plastique. Veuillez lire toutes les étiquettes d'avertissement figurant sur les produits avant de les utiliser sur votre casque.

STOCKAGE DU CASQUE AFX

Rangez votre casque en lieu sûr lorsque vous ne l'utilisez pas. Nous vous conseillons de ranger le casque dans la housse de protection fournie avec celui-ci. Nous proposons également en option un sac de rangement ventilé et sécurisé. Pour plus d'informations, veuillez

consulter le site afxhelmets.com

Même si les casques sont résistants, pour préserver leur apparence et leur intégrité, il convient de les protéger s'ils doivent être stockés pendant une période prolongée. Bien sûr, il est préférable de ne pas de stocker votre casque pendant une période prolongée, puisqu'il est beaucoup plus agréable de pratiquer régulièrement votre sport favori. Si vous devez installer ou remplacer une visière ou un renfort, il faut le faire à température ambiante, puisque ces articles peuvent être susceptibles de se fendre en cas de froid intense.

Sachez que les animaux domestiques sont attirés par l'accumulation de sel de la sueur, ce qui peut les inciter à mordiller la doublure du casque et les mousses de joue. C'est malheureusement une chose qui arrive, alors donnez bien à manger à vos animaux et faites attention à votre casque.

AVERTISSEMENT DE SÉCURITÉ IMPORTANT

Chez AFX, nous conseillons de cesser immédiatement d'utiliser un casque dont la coque a subi un impact quelconque, qu'un dommage physique soit visible ou non. Un casque est conçu pour se déformer en cas d'accident, afin d'absorber l'énergie de l'impact. Il ne faut jamais le réutiliser par la suite puisque sa fonction de protection de l'utilisateur risquerait d'être compromise. Même en cas de chute accidentelle d'un casque, par terre ou sur une autre surface dure, cela peut entraîner un dommage caché, invisible pour l'utilisateur.

Si vous pensez que l'intégrité du casque a pu être compromise d'une quelconque manière, veuillez immédiatement cesser de l'utiliser et le remplacer comme il convient. Si vous n'êtes pas sûr de ce qu'il faut faire, adressez-vous à AFX via notre site Internet. Afxhelmets.com

Il est aussi important d'avoir conscience que le port d'un casque ne vous rend pas indestructible. Nous vous invitons donc à profiter de votre engin de manière responsable et à toujours conduire dans les limites de vos capacités.

RECOMMANDATIONS RELATIVES AU REMPLACEMENT DU CASQUE

La durée de vie prévue pour un casque AFX est de 4 à 5 ans d'utilisation saisonnière. Elle diminue en conséquence si la fréquence d'utilisation augmente. Bien sûr, les casques utilisés pour la compétition (course automobile et rallye par exemple) ont tendance à avoir une durée de vie beaucoup plus courte. Plus un casque est exposé aux éléments, au sébum et à la transpiration, plus il s'use vite. Dans la plupart des cas, la doublure du casque est le premier composant à s'user. C'est pourquoi on peut la considérer comme un bon indicateur pour savoir à quel moment un casque doit être remplacé. Si vous n'êtes pas sûr du moment où votre casque doit être remplacé, adressez-vous à AFX via notre site Internet. Afxhelmets.com

Merci d'avoir acheté un casque AFX et d'avoir pris le temps de lire ce mode d'emploi. Vous pouvez télécharger un exemplaire de ce mode d'emploi et d'autres informations utiles sur notre site Internet afxhelmets.com

LESEN SIE BITTE UNBEDINGT DIE GESAMTE BENUTZERANLEITUNG DURCH, BEVOR SIE DEN AFX-HELM VERWENDEN

Vielen Dank, dass Sie sich für einen Helm von AFX entschieden haben. Ihr AFX-Helm ist auf eine langjährige Verwendung ausgelegt. Wenn Sie unsere Ratschläge berücksichtigen, werden Sie viel Freude damit haben.

Nehmen Sie sich vor der Verwendung Ihres neuen Helms bitte einen Moment Zeit und lesen Sie die folgenden Pflege- und Benutzungshinweise. Das Nichtbeachten dieser Benutzeranleitung und der darin enthaltenen Warnungen kann dazu führen, dass der Helm bei einem Unfall keinen Schutz bietet.

TRAGEN DES AFX-HELMS

Kein Helm kann den Träger vor jedem vorhersehbaren Aufprall schützen. Die folgenden Sicherheitshinweise zeigen Ihnen, wie Ihr Helm die größtmögliche Schutzwirkung erzielt.

1. Damit Ihr Helm optimalen Schutz bietet, müssen Sie unbedingt die passende Größe auswählen. Er darf weder zu groß noch zu klein sein. Ob der Helm passt, erkennen Sie daran, dass er bei angezogenem Kinnriemen fest, aber komfortabel sitzt. Sie sollten gleichmäßigen Druck auf dem Kopf verspüren. Wenn sich der Helm vorne oder hinten drehen oder mit festgezogenem Kinnriemen abnehmen lässt, ist er zu groß.

2. Der Kinnriemen muss beim Tragen des Helms stets fest angezogen sein. Fahren Sie niemals, ohne dass der Kinnriemen sachgemäß festgezogen ist. Stellen Sie sicher, dass der Helm während des Tragens jederzeit fest anliegt.

3. Nehmen Sie keine Änderungen am Helm vor und befestigen Sie niemals etwas mit Schrauben oder Klebstoff daran. Damit die Stabilität und das Leistungsvermögen des Helms so lange wie möglich erhalten bleiben, dürfen weder am Inneren noch am Äußeren Änderungen an der Struktur vorgenommen werden.

Ein Helm schützt nur, wenn er auch getragen wird. Vergessen Sie das nicht. Wenn Sie den Fahrtwind im Haar spüren (oder in dem, was davon noch übrig ist), haben Sie nicht an Ihren Helm gedacht. Steigen Sie sofort ab und setzen Sie ihn auf. Darüber hinaus muss der Helm sicher und fest sitzen.

AUFBAU DES AFX-HELMS

Dieser Helm wurde gemäß den Normen DOT und ECE konzipiert, die wiederum die Helmsicherheitsnormen DOT FMVSS 218 (USA/KANADA) und ECE 22-05 (EUROPA) erfüllen bzw. diese sogar übertreffen.

Machen Sie sich anhand der folgenden Abbildung mit den Bezeichnungen dieses Helms vertraut, bevor Sie Ersatzteile anfordern oder versuchen, Teile des Helms zu ersetzen.

- ① VISIER
- ② DOPPEL-D-VERSCHLUSS
- ③ KINNRIEHMEN
- ④ AUSSENSCHALE
- ⑤ INNENSCHALE AUS EPS
- ⑥ KOMFORT KOPFPOLSTER

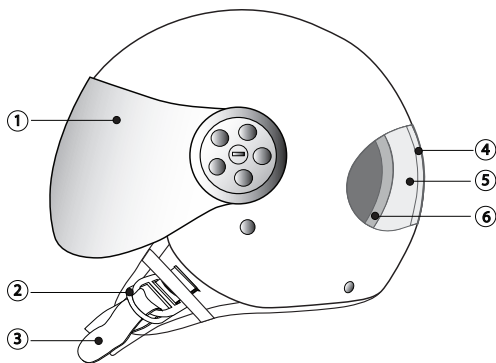

NEHMEN SIE KEINE ÄNDERUNGEN AM HELM VOR. Um die volle Wirksamkeit dieses Helms zu gewährleisten, dürfen an der inneren oder äußeren Struktur oder den Komponenten des Helms keinerlei Änderungen vorgenommen werden. Viele Farb- und Klebstoffe können den Helm beschädigen und seine Effektivität erheblich einschränken, auch wenn die Folgen mit bloßem Auge nicht erkennbar sind. Sie sollten Ihren Helm also weder bemalen noch mit Aufklebern verzieren.

BESTIMMEN DER AFX-HELMGRÖSSE

HELMGRÖSSENTABELLE

XS 6 ³ / ₄ - 6 ⁷ / ₈ hat 21 ¹ / ₄ - 21 ⁵ / ₈ '' 54 - 55 cm	S 7 - 7 ¹ / ₈ hat 22 - 22 ⁷ / ₁₆ '' 56 - 57 cm	M 7 ¹ / ₄ - 7 ³ / ₈ hat 22 ¹³ / ₁₆ - 23 ¹ / ₄ '' 58 - 59 cm
L 7 ¹ / ₂ - 7 ⁵ / ₈ hat 23 ⁵ / ₈ - 24'' 60 - 61 cm	XL 7 ³ / ₄ - 7 ⁷ / ₈ hat 24 ³ / ₈ - 24 ¹³ / ₁₆ '' 62 - 63 cm	XXL 8 - 8 ¹ / ₈ hat 25 ³ / ₁₆ - 25 ⁵ / ₈ '' 64 - 65 cm

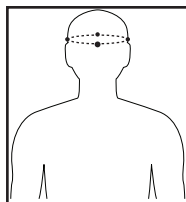

KOPFUMFANG

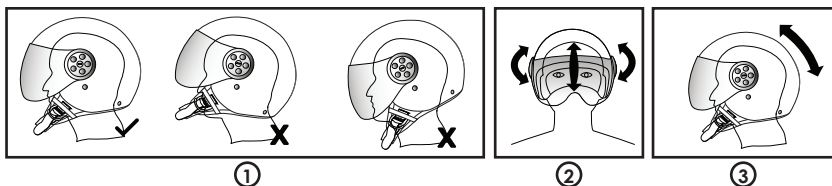

Führen Sie ein Maßband an der breitesten Stelle horizontal um den Kopf. Daraus ergibt sich Ihr Kopfumfang. Normalerweise legt man das Maßband 2,5 cm oberhalb der Augen und Ohren um die Stirn herum. Messen Sie auch knapp unter und über dieser Linie, damit eventuelle Abweichungen berücksichtigt werden, bevor Sie anhand unserer Größentabellen die entsprechende Helmgröße ermitteln. Weiterhin empfiehlt es sich, einen Helm sowohl eine Größe kleiner als auch eine größer als die über die Tabelle bestimmte Größe auszuprobieren. Sitzt der Helm nicht passgenau, kann auch das beste Produkt keinen Schutz bieten.

Helme müssen fest sitzen, dürfen aber nicht drücken. Halten Sie die Kinnriemen beim Aufsetzen des Helms nach außen, damit sie sich nicht im Helminnenraum verfangen. Ein passender, korrekt sitzender Helm liegt fest, aber komfortabel an und übt gleichmäßigen Druck auf den Kopf aus. Das Innenfutter ist bei den meisten modernen Helmen so konzipiert, dass es zuerst sehr eng anliegt, sich jedoch nach einigen Stunden weitet und an Ihre Kopfform anpasst.

Wenn Sie unsicher sind, ob ein Helm passt oder nicht, fragen Sie am besten einen erfahreneren Fahrer um Rat oder erkundigen Sie sich in dem Geschäft, in dem Sie den Helm gekauft haben. Als Faustregel gilt: Der Helm darf nicht hin und her rutschen, ohne dabei die Haut zu bewegen. Ein locker sitzender Helm ist nicht nur gefährlich, sondern lässt auch Lärm durch und ist anstrengend zu tragen. Helme werden oft zu groß gekauft. **WICHTIG:** Vergewissern Sie sich beim Anprobieren eines Helms, dass der Kinnriemen fest unter dem Kinn angezogen ist. Versuchen Sie dann, den so befestigten Helm vom Kopf zu ziehen. Wenn sich der Helm vorne oder hinten drehen oder mit festgezogenem Kinnriemen abnehmen lässt, ist er zu groß.

Kein Helm kann den Träger vor jedem vorhersehbaren Aufprall schützen. Ein Helm bietet nur der Kopfpartie Schutz, die davon bedeckt ist. Um ein Maximum an Schutz zu bieten, muss der Helm passgenau sitzen und der Kinnriemen fest angezogen sein. Die Nichtbeachtung dieser Anweisungen, der auf dem Helm aufgedruckten und der in der Benutzeranleitung kann bei einem Unfall dazu führen, dass der Helm vom Kopf rutscht und es zu ernsthaften Kopfverletzungen oder zum Tod kommt. Motorrad, Roller, Quads oder Schneemobile zu fahren macht Spaß, kein Zweifel. Der Gefahrenaspekt darf darüber allerdings nicht vernachlässigt werden. Fahren Sie stets verantwortungsbewusst und überschätzen Sie sich nicht.

WICHTIG: Vergewissern Sie sich, dass der Kinnriemen des Helms fest unter dem Kinn angezogen ist. Prüfen Sie vor jeder Fahrt, ob der so befestigte Helm vom Kopf gezogen werden kann.

Der Helm darf sich nicht vorne oder hinten drehen oder mit sachgemäß festgezogenem Kinnriemen abnehmen lassen.

Fädeln Sie wie abgebildet das Ende des Kinnriemens durch die D-Verschlüsse, um das D-Verschluss-Rückhaltesystem festzuziehen.

Der Riemen muss dabei erst durch beide D-Verschlüsse und dann einzeln zwischen den beiden Verschlüssen zurückgeführt werden. Das Ende des Riemens sollte nun vom Gesicht wegzeigen und nicht auf dem Teil des Riemens liegen, das den Hals berührt.

Stellen Sie anhand der Abbildungen sicher, dass Sie den Riemen sachgemäß festgezogen haben. Und auch auf die Gefahr hin, uns zu wiederholen: Fahren Sie niemals los, ohne den Kinnriemen wie abgebildet geschlossen zu haben.

Falls eine Halterungsschleife mit Lasche oder Druckknopf am Einstellriemen angebracht ist, können Sie damit das Ende des Riemens fixieren, sodass es während der Fahrt nicht umherflattert. Eine solche Halterungsschleife gehört nicht zum Rückhaltesystem und ist ausschließlich zur Fixierung des überstehenden Riementeils gedacht. Sie ist kein Ersatz für das Helm-Rückhaltesystem mit Doppel-D-Verschluss.

Zum Öffnen des Kinnriemens führen Sie die in der unteren Abbildung gezeigten Schritte in umgekehrter Reihenfolge durch. Überprüfen Sie den Kinnriemen entweder vor oder nach jeder Fahrt. Sobald Verschleißerscheinungen erkennbar sind, muss der Helm sofort ersetzt werden. Fahren Sie niemals mit einem Helm, der abgenutzt aussieht, beschädigt ist oder bei dem der Kinnriemen fehlt. Nehmen Sie keinerlei Änderungen am Kinnriemen vor.

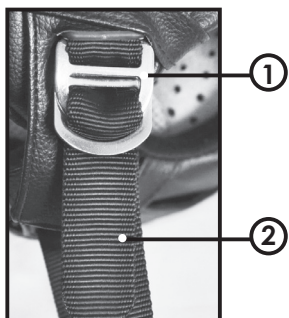

- ① DOPPEL-D-VERSCHLUSS
- ② KINNRIEMEN

SCHLIESSEN DES KINNRIEMENS

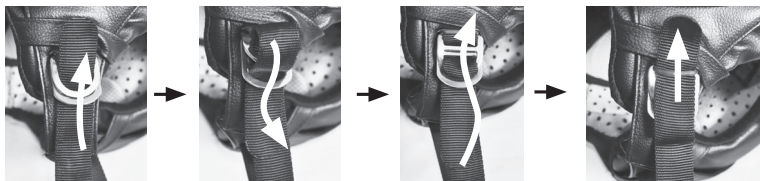

ÖFFNEN DES KINNRIEMENS

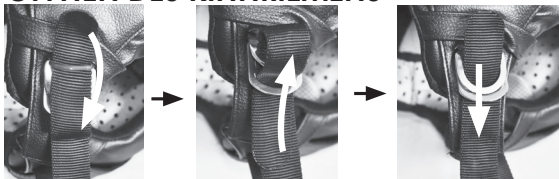

Vergewissern Sie sich bitte, dass der Kinnriemen stets wie oben beschrieben festgezogen wurde. Andernfalls kann es zu tödlichen Verletzungen kommen.



KOMFORT KOPFPOLSTER

ÖFFNEN/SCHLIESSEN DES VISIERS



Zum Schliessen des Visiers führen Sie die Punkte 1 bis 3 in umgekehrter Reihenfolge aus

ENTFERNEN DES VISIERS

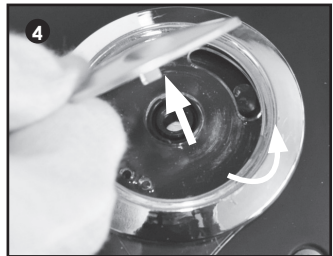
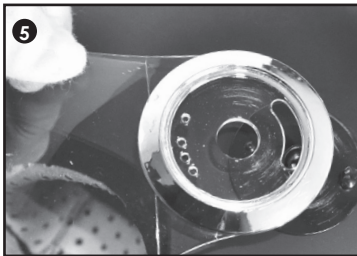
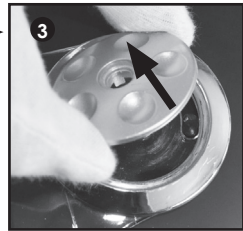
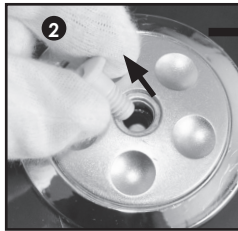

Zur Befestigung des Visiers führen Sie Punkte 1 bis 5 in umgekehrter Reihenfolge aus

PFLEGE UND REINIGUNG IHRES AFX-HELMS

Reinigen Sie das Innenfutter des Helms ausschließlich mit Wasser und milder Seife. Wir empfehlen dazu eine milde Seifenlauge mit warmem, aber nicht heißem Wasser. Spülen Sie das Innere des Helms anschließend mit kaltem Wasser aus und lassen Sie es bei Zimmertemperatur trocknen. Starke Hitze und chemische Reinigungsmittel schädigen das Innenfutter. Die Verwendung der folgenden Mittel kann zu Schäden am Helm führen, die äußerlich nicht sichtbar sind:

- Benzin, Öl, Flüssigkeiten auf Mineralölbasis und Lösungsmittel
- Aggressive, abschleifende Reinigungsmittel
- Farbstoffe
- Klebstoffe

Um die Helmlackierung zu schützen, können Wachspolituren für Autos auf farbige Oberflächen der Helmaußenschale aufgetragen werden. Verwenden Sie nur Wachse, die für klar lackierte Oberflächen geeignet sind. Hat der Helm ein Visier, reinigen Sie dieses bitte ausschließlich mit milder Seife und warmem Wasser. Trocknen Sie es mit einem weichen Tuch ab. Wischen Sie das Visier niemals mit Papier- oder Taschentüchern ab. Setzen Sie keinesfalls Glasreiniger ein, es sei denn, Sie verwenden ein für Plastikoberflächen geeignetes Produkt. Lesen Sie bitte sämtliche Warnhinweise auf Schutz- oder Reinigungsmitteln, bevor Sie sie verwenden.

AUFBEWAHRUNG IHRES AFX-HELMS

Lagern Sie den Helm an einem geschützten Ort. Bewahren Sie ihn im mitgelieferten Helmbeutel oder in einer separat erhältlichen, gut belüfteten Tragetasche auf. Weitere Informationen dazu finden Sie auf afxhelmets.com.

Helme halten zwar viel aus, müssen aber sachgemäß aufbewahrt werden, damit die Schale und die Stabilität nicht in Mitleidenschaft gezogen werden. Treffen Sie entsprechende Schutzvorkehrungen. Wir raten allerdings davon ab, den Helm über einen längeren Zeitraum nicht zu benutzen. Die Anbringung oder Auswechslung eines Visiers oder einer Sonnenblende sollte bei Zimmertemperatur erfolgen, weil extreme Kälte zu Rissen führen kann.

Beachten Sie, dass Tiere von Salz, das sich durch Schwitzen im Helm ansammelt, angezogen werden und möglicherweise versuchen, am Innenfutter und an den Wangenpolstern zu nagen. Bewahren Sie Ihren Helm daher für Tiere unzugänglich auf.

WICHTIGE SICHERHEITSWARNUNG

AFX empfiehlt, jeden Helm, dessen Außenhülle einem Schlag ausgesetzt wurde, nicht weiter zu verwenden, ganz egal, ob äußerliche Schäden erkennbar sind. Ein Helm ist so konzipiert, dass er sich im Falle eines Unfalls verformt und so die Energie des Aufpralls absorbiert. Er darf danach nicht weiter verwendet werden, da die volle Schutzwirkung nicht mehr gewährleistet ist. Ein Helm kann selbst dann äußerlich nicht erkennbare Schäden davontragen, wenn er versehentlich fallengelassen wird.

Falls Sie glauben, dass Ihr Helm auf irgendeine Weise beschädigt worden sein könnte, ersetzen Sie ihn umgehend durch einen passenden neuen Helm. Wenn Sie nicht sicher sind, was zu tun ist, wenden Sie sich bitte über die AFX-Website an uns. Afxhelmets.com

Das Tragen eines Helms macht Sie nicht unverletzbar. Fahren Sie stets verantwortungsbewusst und überschätzen Sie sich nicht.

ERSATZEMPFEHLUNG FÜR DEN HELM

Ein Helm von AFX hält bei saisonalem Gebrauch vier bis fünf Jahre lang. Diese Lebensdauer verringert sich, wenn er häufiger genutzt wird. Helme, die im Rennsport verwendet werden, sollten aufgrund der stärkeren Beanspruchung in kürzeren Intervallen ausgetauscht werden. Je häufiger ein Helm den Naturelementen und Körperflüssigkeiten ausgesetzt ist, desto eher tritt Verschleiß ein. Die erste Komponente, bei der Verschleiß festgestellt wird, ist meistens das Innenfutter. Dies ist ein Hinweis, den Helm zu ersetzen. Wenn Sie nicht sicher sind, ob Ihr Helm ersetzt werden sollte, wenden Sie sich bitte über die AFX-Website an uns. Afxhelmets.com

Vielen Dank, dass Sie einen AFX-Helm gekauft und sich die Zeit genommen haben, diese Benutzeranleitung durchzulesen. Die Anleitung und andere nützliche Informationen können von unserer Website afxhelmets.com heruntergeladen werden.

IMPORTANTE: LEA ESTE MANUAL COMPLETO ANTES DE UTILIZAR EL CASCO AFX

Gracias por comprar el casco AFX. El casco AFX ha sido diseñado para que pueda utilizarlo cómodamente durante años. Si respeta las siguientes indicaciones, podrá sacar el máximo partido de su nuevo casco.

Antes de utilizar su nuevo casco, dedique el tiempo necesario para leer las siguientes instrucciones de uso y cuidado. Si no lee y comprende el contenido de este manual del propietario y sus advertencias, el casco podría no protegerlo en caso de accidente.

USO DEL CASCO AFX

Aunque no existe ningún casco que pueda proteger al usuario contra todos los impactos posibles, las siguientes instrucciones de seguridad le ayudarán a obtener una máxima protección y un uso óptimo de su casco.

1. Para que el casco pueda protegerlo correctamente, su talla debe poder ajustarse correctamente; si le queda demasiado pequeño o demasiado grande, podría no ser seguro. Un casco correctamente ajustado, con la mentonera firmemente fijada, debe quedar ceñido cómodamente. Sentirá una presión uniforme en toda la cabeza (sin espacios). Respecto a la holgura, el casco no debe poder girar libremente hacia atrás o hacia delante, es decir, debe ser imposible de quitar con la mentonera abrochada.
2. La mentonera debe estar bien abrochada en todo momento. No conduzca si la mentonera no está abrochada correctamente. Asegúrese de que permanezca bien ceñido a la cabeza en todo momento (excepto cuando vaya a quitárselo, por supuesto).
3. No realice ninguna modificación y nunca fije nada al casco utilizando tornillos o cualquier tipo de adhesivo. Para mantener la integridad y la eficacia del casco, no realice ninguna modificación en su estructura interna o externa.

El casco solo brinda protección si lo lleva puesto. Por lo tanto, no se olvide de ponérselo antes de conducir. Si siente el viento en el pelo (o lo que quede de él), es posible que se haya olvidado de ponérselo. Deténgase de inmediato y póngase el casco. Además, debe ser de la talla correcta y estar bien ajustado a la cabeza.

FABRICACIÓN DEL CASCO AFX

Este casco ha sido diseñado y creado conforme a las NORMAS DOT Y ECE, y cumplen o exceden las normas de seguridad para cascos DOT FMVSS 218 (EE. UU./Canadá) y ECE 22-05 (Europa).

Antes de solicitar repuestos o reemplazar piezas del casco que pueda reparar el usuario, consulte el diagrama inferior para familiarizarse con los nombres y términos específicos con que se designan las distintas partes del casco.

- ① PANTALLA INTERIOR
- ② DOBLE ANILLA EN D
- ③ CORREA SUJECIÓN
- ④ CARCASA EXTERIOR
- ⑤ CARCASA INTERIOR EPS
- ⑥ FORRO INTERIOR

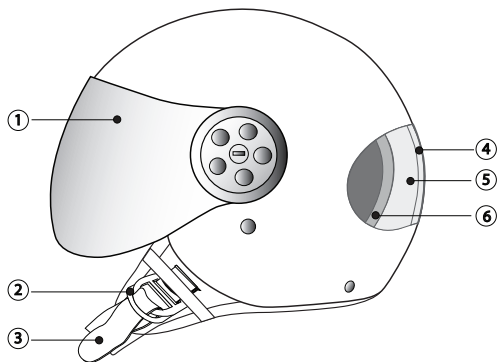

NO REALICE NINGUNA MODIFICACIÓN EN EL CASCO. Para que el casco pueda ofrecerle una protección óptima, no debe realizar ninguna modificación en las piezas de su estructura externa o interna ni en las piezas adicionales que lo componen. Muchos tipos de pinturas y adhesivos pueden dañar el casco y dejarlo inservible, aún cuando el usuario no pueda apreciarlo a simple vista. Por lo tanto, no pinte el casco ni pegue nada en él.

AJUSTE ADECUADO DEL CASCO AFX

TALLAS DE CASCO

XS 6 3/4 - 6 7/8 hat 21 1/4 - 21 5/8" 54 - 55 cm	S 7 - 7 1/8 hat 22 - 22 7/16" 56 - 57 cm	M 7 1/4 - 7 3/8 hat 22 13/16 - 23 1/4" 58 - 59 cm
L 7 1/2 - 7 5/8 hat 23 5/8 - 24" 60 - 61 cm	XL 7 3/4 - 7 7/8 hat 24 3/8 - 24 13/16" 62 - 63 cm	XXL 8 - 8 1/8 hat 25 3/16 - 25 5/8" 64 - 65 cm

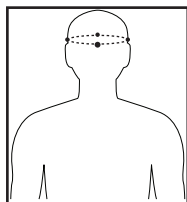

MEDIDA DEL CRÁNEO

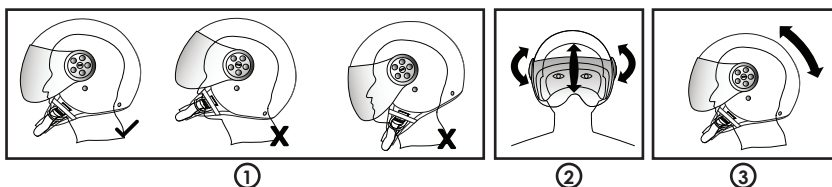

Determine la circunferencia de la parte más ancha de su cabeza con una cinta métrica flexible. Por lo general, la parte más ancha de la cabeza de una persona es la zona que se encuentra a 2,5 cm (1 pulg.) por encima de los ojos y las orejas. Sin embargo, le recomendamos que realice la medición en varios puntos por encima y por debajo de esa línea para determinar la medida más alta antes de consultar las tablas de tallas. También le recomendamos que compruebe el ajuste de un casco de una talla menor y de otro de una talla mayor que la recomendada en la tabla. Ningún casco sirve para protegerlo si llevarlo resulta demasiado incómodo.

Los cascos deben quedar bien ceñidos, pero sin apretar de forma dolorosa. Mientras sujeta las mentoneras fuera del casco, tire de este hacia abajo sobre la cabeza, con cuidado de que las mentoneras no se queden dentro del casco. Si el casco está ajustado correctamente, deberá estar sujeto y ejercer una presión uniforme alrededor de la cabeza y en la parte superior de esta. En la mayoría de los cascos modernos, el forro está diseñado para quedar un poco más ajustado al principio, pero cederá tras conducir durante varias horas hasta adaptarse a la forma de la cabeza.

Si no está familiarizado con el ajuste del casco y la sensación que este debe producir, asegúrese de consultar a un motociclista con más experiencia o al punto de venta en el que lo adquirió. Como regla general, el casco no debe girar alrededor de la cabeza sin tirar de la piel. Utilizar un casco holgado no solo es peligroso, sino que también puede resultar ruidoso e incómodo. La mayoría de las personas cometen el error de comprar cascos demasiado grandes. **IMPORTANTE:** asegúrese de abrochar bien la mentonera debajo de la barbilla al probarse un casco y, a continuación, compruebe que, mientras está sujeto de esa forma, el casco no puede desprenderse de la cabeza. Respecto a la holgura, el casco no debe poder girar libremente hacia atrás o hacia delante, es decir, debe ser imposible de quitar con la mentonera abrochada.

No existe ningún casco capaz de proteger al usuario frente a todos los impactos posibles. Los cascos solamente pueden proteger la parte de la cabeza cubierta por el casco. Para conseguir la máxima protección, el casco debe estar bien ajustado con la mentonera firmemente sujeta. Si no se respetan estas instrucciones, las impresas en el casco y las que figuran en el manual del propietario, el casco podría desprenderse en caso de accidente, por lo que podrían producirse lesiones graves en la cabeza o incluso la muerte. Aunque conducir motocicletas, scooters, vehículos todoterreno y motonieves es divertido, también puede ser un pasatiempo peligroso. En AFX, le animamos a disfrutar de la conducción de forma responsable, así como a viajar respetando siempre los límites de su capacidad.

IMPORTANTE: asegúrese de que la mentonera esté siempre bien abrochada debajo de la barbilla al utilizar el casco. Antes de conducir, compruebe que no puede quitarse el casco de la cabeza cuando está sujeto de esa manera.

El casco no debe estar desgastado ni tan aflojado como para girar libremente hacia atrás o hacia delante y desprenderse de la cabeza con la mentonera abrochada correctamente.

Para abrochar correctamente el sistema de retención de doble anilla en D, pase el extremo de la mentonera a través de las anillas en D (como se muestra en el siguiente diagrama).

Debe pasar la correa a través de las dos anillas en D y, a continuación, separarlas y volver a pasar la correa entre ambas. Si lo hace correctamente, el extremo de la correa quedará alejado de la cara y fuera de la parte de la correa en contacto con su cuello.

Consulte los diagramas para asegurarse de que la correa está abrochada correctamente. Asimismo, como siempre, no viaje si la mentonera no está apretada correctamente (como se muestra).

Si el casco está equipado con un guardacorreas, ya sea un broche o una banda adhesiva, puede utilizarlo para fijar el extremo suelto de la correa y evitar que esta se agite mientras conduce. Este guardacorreas no forma parte del sistema de retención y está diseñado únicamente para sujetar la correa sobrante. No lo utilice como sustituto de los sistemas de retención de doble anilla en D de los cascos.

Para quitar la mentonera, invierta el proceso de fijación, como puede ver en el siguiente diagrama. Asegúrese siempre de comprobar la mentonera antes o después de conducir. Si la mentonera presenta signos de desgaste, debe reemplazar el casco de inmediato. Nunca conduzca con un casco desgastado, dañado o sin mentonera. No realice modificación alguna en la mentonera.

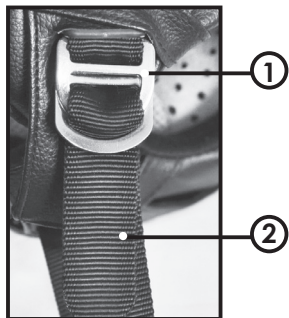

- ① DOBLE ANILLA EN D
- ② CORREA SUJECIÓN

AJUSTAR CORREA

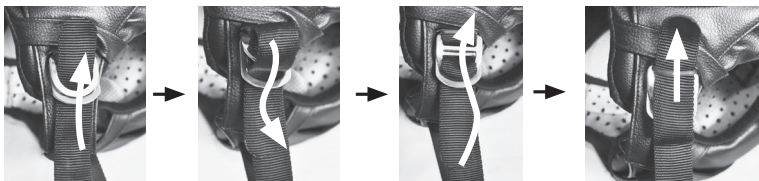

LIBERAR CORREA

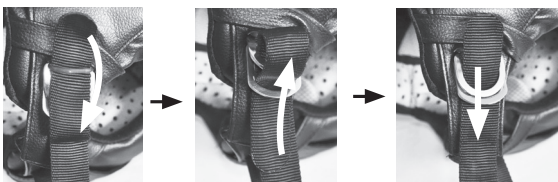

Asegúrese de que la mentonera esté abrochada en todo momento de acuerdo con las instrucciones anteriores. En caso contrario, podría sufrir lesiones graves o mortales.



FORRO INTERIOR

ABRIR/CERRAR LA PANTALLA



Para cerrar la pantalla, invierta los pasos 1-3

DESMONTAJE DE LA PANTALLA

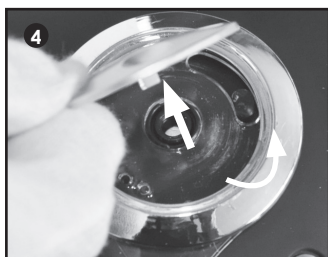
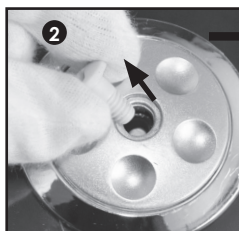

Para reinstalar la pantalla, invierta los pasos 1-5.

CUIDADO Y LIMPIEZA DEL CASCO AFX

Limpie el forro del casco únicamente con jabón suave y agua. Le recomendamos que utilice una solución de jabón líquido suave y agua tibia (no caliente). Tras limpiar el interior del casco, enjuáguelo con agua fría y deje que se seque al aire libre a temperatura ambiente. Las altas temperaturas y el uso de disolventes de limpieza fuertes pueden dañar el forro. Los siguientes productos pueden dañar el casco sin que los daños sean visibles:

- Líquidos y disolventes con gasolina, aceite o petróleo
- Compuestos de limpieza abrasivos o duros
- Pinturas
- Adhesivos

Puede aplicar ceras para automóviles a las superficies pintadas de la carcasa del casco para proteger el acabado. Utilice únicamente ceras adecuadas para acabados pintados con revestimiento transparente. Si el casco tiene pantalla, le recomendamos que utilice únicamente jabón suave y agua tibia, y que la seque con un paño suave. No utilice pañuelos ni toallas de papel para limpiar las pantallas. Asimismo, no utilice limpiacristales comerciales de ningún tipo. No obstante, puede utilizar determinados limpiacristales si han sido aprobados para superficies de plástico. Lea todas las etiquetas de advertencia de los protectores o los limpiadores antes de utilizarlos en el casco.

ALMACENAMIENTO DEL CASCO AFX

Guarde el casco en lugar seguro cuando no vaya a utilizarlo. Le recomendamos que lo guarde en la bolsa protectora suministrada con el casco. También comercializamos una bolsa opcional de transporte con ventilación segura. Visite afxhelmets.com para obtener más información

Aunque los cascos son resistentes, para conservar su aspecto e integridad es necesario protegerlos si va a guardarlos durante un periodo de tiempo prolongado. No obstante, no es recomendable guardar el casco durante un periodo de tiempo prolongado (sobre todo si tenemos en cuenta lo divertido que es ir en moto). Las viseras o pantallas deben instalarse o sustituirse a temperatura ambiente, ya que estos elementos pueden agrietarse a temperaturas muy bajas.

Tenga en cuenta que los animales de compañía se sienten atraídos por la sal acumulada por la transpiración y pueden sentir el deseo de morder el forro y las carrilleras del casco. Por extraño que parezca, esto ocurre. Así que ya sabe: alimente a sus mascotas con comida y no con cascos.

ADVERTENCIAS DE SEGURIDAD IMPORTANTES

En AFX le recomendamos que deje de utilizar inmediatamente cualquier casco que haya sufrido algún impacto en la carcasa, tanto si presenta daños físicos visibles como si no. Los cascos están diseñados para deformarse en caso de accidente con el fin de absorber la energía del impacto, por lo que nunca deben volver utilizarse, ya que podrían haber perdido su capacidad para proteger al conductor. También es posible que, si el casco se cae por accidente al suelo o sobre cualquier otro tipo de superficie dura, sufra daños que el conductor no pueda apreciar a simple vista.

Si sospecha que la integridad del casco se ha visto afectada de algún modo, deje de utilizarlo de inmediato y busque un sustituto adecuado. Si no está seguro de qué debe hacer, póngase en contacto con AFX a través de nuestro sitio web. Afxhelmets.com

Asimismo, debe ser consciente de que el uso de un casco no le hace indestructible, por lo que le animamos a disfrutar de la conducción de forma responsable, así como a hacerlo siempre dentro de los límites de su capacidad.

RECOMENDACIÓN DE SUSTITUCIÓN DEL CASCO

La vida útil esperada de los cascos AFX es de 4 a 5 años con un uso regular, y disminuye a medida que aumenta la frecuencia de uso. Como es lógico, los cascos de competición (por ejemplo, para carreras en carretera o en todo terreno) suelen tener una vida útil bastante más corta. Cuanto mayor sea la exposición de un casco a los elementos, a aceites corporales y a la transpiración, más rápido se producirá su desgaste. En la mayoría de los casos, el forro del casco será el primer componente que se desgaste, lo que lo convierte en un buen indicador de la necesidad de reemplazar el casco. Si no está seguro de si es necesario reemplazar el casco, póngase en contacto con AFX a través de nuestro sitio web. Afxhelmets.com

Gracias por comprar un casco AFX y dedicar el tiempo necesario para leer este manual del cliente. En afxhelmets.com puede descargar copias de este manual y otra información importante.

FABRICADO EN TAIWÁN PARA AFX NORTH AMERICA INC.

PRIMA DI UTILIZZARE IL CASCO AFX, TI CONSIGLIAMO DI LEGGERE ATTENTAMENTE IL MANUALE

Grazie per aver scelto un casco AFX. Il tuo casco AFX è stato progettato per garantirti anni di utilizzo nel massimo comfort. Se rispetti le istruzioni, sarai in grado di sfruttare al massimo le potenzialità del tuo nuovo casco.

Prima di iniziare a utilizzare il nuovo casco, ti invitiamo a leggere le istruzioni per l'uso e la manutenzione. La mancata lettura e comprensione del contenuto del presente manuale dell'utente e delle relative avvertenze può causare la mancata protezione in caso di incidente. podría no protegerlo en caso de accidente.

UTILIZZO DEL CASCO AFX

Sebbene nessun casco possa proteggerti da tutte le forme possibili di impatto, queste istruzioni di sicurezza ti aiuteranno a sfruttare il tuo casco in termini di potenzialità e protezione.

1. Per proteggerti nel modo previsto, il casco deve essere della misura corretta: un casco troppo grande o troppo piccolo potrebbe non essere sicuro. Invece, un casco della misura corretta e con il cinturino del sottomento ben allacciato, risulterà aderente ma al tempo stesso comodo. Avvertirai una pressione omogenea su tutta la testa. Il casco deve essere allacciato ben stretto in modo da non ruotare liberamente sulla parte anteriore o posteriore e da non poter essere sfilato quando il cinturino del sottomento è allacciato.

2. Il cinturino del sottomento deve essere sempre ben allacciato: non metterti alla guida se non hai allacciato correttamente il cinturino del sottomento. Accertati che sia sempre ben aderente, tranne, naturalmente, quando lo togli.

3. Non alterare in alcun modo il casco e non fissarvi nulla con viti o adesivi. Per preservare l'integrità e l'efficacia del casco, non alterare in alcun modo la sua struttura interna o esterna.

Un casco ti protegge solo se lo indossi. Prima di metterti alla guida, ricorda di indossarlo. Se senti il vento tra i capelli (o quei pochi che ti sono rimasti) forse hai dimenticato di indossarlo. Fermati subito e indossa il casco. Inoltre, il casco deve calzare perfettamente e deve aderire saldamente alla testa.

STRUTTURA DEL CASCO AFX

Questo casco è stato progettato e messo a punto in base agli STANDARD DOT e ECE che soddisfano o superano gli standard di sicurezza per i caschi DOT FMVSS 218 (USA/CANADA), ECE 22-05 (EUROPA).

Consulta lo schema riportato di seguito per prendere confidenza con i nomi e i termini specifici utilizzati su questo casco prima di tentare di riparare o sostituire sue parti.

- ① SCHERMO INTERNO
- ② DOPPIO ANELLO A D
- ③ CINTURINO DI FISSAGGIO
- ④ CALOTTA ESTERNA
- ⑤ IMBOTTITURA INTERNA EPS
- ⑥ FODERA INTERNA

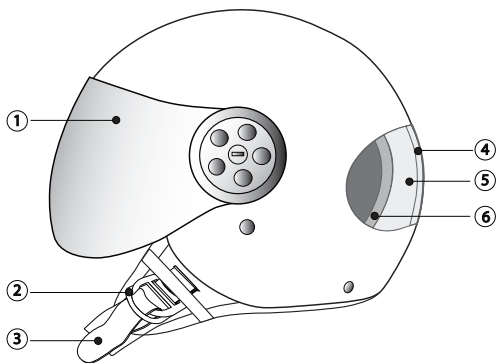

NON MODIFICARE IL CASCO. Per preservare la completa efficacia di questo casco, ti sconsigliamo di alterarne la struttura interna o esterna o i relativi componenti. Molti adesivi e vernici possono danneggiare il casco e renderlo inefficace, anche se il danno non risulta visibile all'utente. Ti suggeriamo quindi di non verniciare o applicare adesivi sul casco.

INDOSSARE IL CASCO AFX IN MODO CORRETTO

TABELLA DI MISURA DEI CASCHI

XS 6 3/4 - 6 7/8 hat 21 1/4 - 21 5/8" 54 - 55 cm	S 7 - 7 1/8 hat 22 - 22 7/16" 56 - 57 cm	M 7 1/4 - 7 3/8 hat 22 13/16 - 23 1/4" 58 - 59 cm
L 7 1/2 - 7 5/8 hat 23 5/8 - 24" 60 - 61 cm	XL 7 3/4 - 7 7/8 hat 24 3/8 - 24 13/16" 62 - 63 cm	XXL 8 - 8 1/8 hat 25 3/16 - 25 5/8" 64 - 65 cm

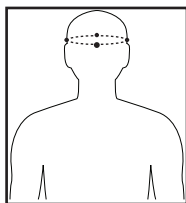

MISURA DELLA TESTA

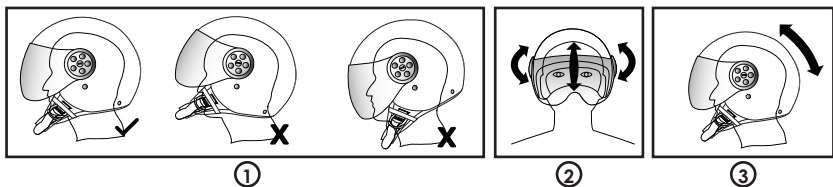

Stabilisci la circonferenza della parte più larga della tua testa utilizzando un metro da sarta. Generalmente, la parte più larga della testa corrisponde alla zona situata 2,5cm (1") sopra gli occhi e le orecchie. Tuttavia, prima di consultare le nostre tabelle delle misure, ti suggeriamo di effettuare la misurazione in più punti al di sopra e al di sotto di questa linea per stabilire il valore maggiore. Ti suggeriamo inoltre di provare anche un casco di una misura più piccola e uno di una misura più grande rispetto alle indicazioni fornite dalla tabella. Nessun casco è in grado di proteggerti se lo senti troppo scomodo.

I caschi devono essere stretti ma non devono fare male. Indossa il casco tenendo il cinturino del sottomento al di fuori, tira il casco verso il basso sulla testa facendo attenzione che il cinturino non finisca all'interno. Un casco della misura corretta risulterà aderente con una pressione alquanto omogenea nelle aree laterali e superiore della testa. Sui caschi più moderni, la protezione è realizzata per risultare all'inizio un po' aderente, ma dopo avere indossato il casco per varie ore, questo si adatterà perfettamente alla forma della testa.

Se non sai come deve stare un casco, chiedi consigli a chi ha più esperienza di te o direttamente o al negozio dove l'hai acquistato. Di norma, il casco non deve potersi muovere intorno alla testa senza tirare la pelle. Un casco non aderente, non solo risulta pericoloso ma può anche essere rumoroso e scomodo da indossare. La maggior parte dei centauri commette l'errore di comprare un casco troppo grande. **IMPORTANTE:** quando provi un casco, assicurati di chiudere il cinturino del sottomento in modo corretto, quindi accertati di non poter togliere il casco dalla testa quando è allacciato. Il casco non deve essere lento al punto da poter ruotare liberamente in avanti o all'indietro e quindi da poter essere tolto con il cinturino del sottomento allacciato

Nessun casco può proteggere chi lo indossa da tutti gli impatti, possibili o prevedibili. Un casco può proteggere solo la parte di testa da esso coperta. Per ottenere la massima protezione, il casco deve essere sempre indossato con il cinturino del sottomento allacciato correttamente. Il mancato rispetto di queste istruzioni, delle istruzioni stampate nel casco e di quelle presenti nel manuale dell'utente può causare lo scivolamento del casco in caso di incidente, con conseguenti gravi lesioni alla testa o persino la morte. Guidare motocicli, scooter, quad e motoslitte è divertente, ma può anche essere pericoloso. Noi di AFX promuoviamo la guida responsabile e mai al di sopra delle proprie capacità.

SISTEMA DI RITENUTA DEL CINTURINO DEL SOTTOMENTO: DOPPIO ANELLO A D

IMPORTANTE: assicurati sempre di allacciare il cinturino del sottomento quando indossi il casco. Prima di metterti alla guida, allaccia correttamente il cinturino e verifica che il casco non si possa togliere.

Il casco deve essere indossato o allacciato in modo da non ruotare liberamente sulla parte anteriore o posteriore e non poter essere sfilato quando il cinturino del sottomento è allacciato.

Per allacciare correttamente il sistema di ritenuta a doppio anello a D, fai passare l'estremità del cinturino del sottomento attraverso gli anelli a D come illustrato di seguito.

Il cinturino deve essere fatto passare attraverso entrambi gli anelli a D, quindi, dopo averli separati, fai passare nuovamente il cinturino tra entrambi gli anelli. Se l'operazione viene eseguita correttamente, l'estremità del cinturino non risulterà a contatto con il viso e si troverà esternamente alla parte di cinturino a contatto con il collo.

Ti invitiamo a consultare la figura per assicurarti di aver fissato correttamente il cinturino e, come sempre, non metterti alla guida in caso contrario.

Se il casco è dotato di un dispositivo per fissare il cinturino, che sia un bottone automatico o una cinghia, puoi utilizzarlo per fissare l'estremità libera del cinturino evitando in questo modo che svolazzi quando sei alla guida. Questo dispositivo di ritenuta della cinghia non è parte integrante del sistema di ritenuta ed è progettato esclusivamente per mantenere in posizione la parte della cinghia in eccesso. Non utilizzarlo come sostituto del sistema di ritenuta a doppio anello a D del casco.

Per aprire il cinturino del sottomento, devi invertire il processo di fissaggio descritto nella figura riportata di seguito. Controlla sempre il cinturino del sottomento prima e dopo aver guidato: se presenta segni di usura, devi sostituire immediatamente il casco. Non guidare mai con un casco usurato, danneggiato o senza il cinturino del sottomento. Non provare a modificare in alcun modo il cinturino del sottomento.

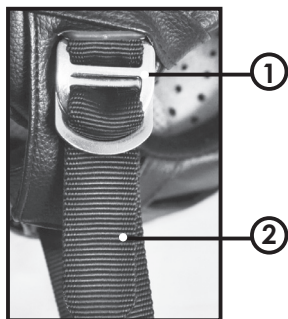

- ① DOPPIO ANELLO A D
- ② CINTURINO DI FISSAGGIO

AGGANCIARE CINTURINO

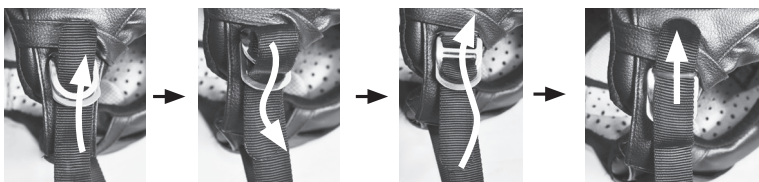

SGANCIARE CINTURINO

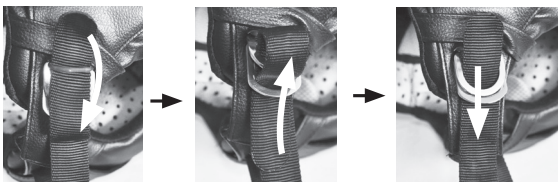

Accertati che il cinturino del sottomento sia sempre allacciato come illustrato sopra. Non allacciare il cinturino secondo le presenti istruzioni potrebbe essere causa di lesioni gravi o morte.



FODERA INTERNA

APRIRE/CHIUDERE LO SCHERMO



Per chiudere lo schermo, inverti i punti 1-3

SMONTAGGIO DELLO SCHERMO

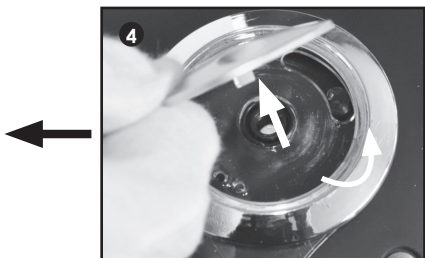
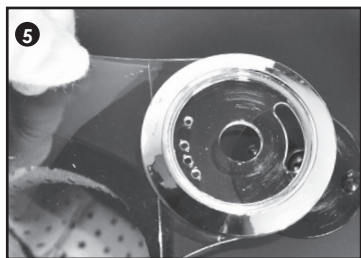
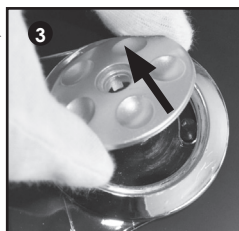
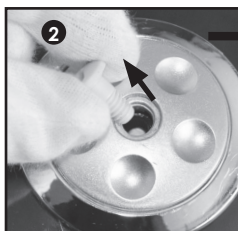

Per reinstallare lo schermo, inverti i punti 1-5.

CURA E PULIZIA DEL CASCO AFX

Ti invitiamo a pulire il rivestimento del casco solo con acqua e sapone delicato. Ti invitiamo a utilizzare una soluzione di sapone liquido delicato e acqua calda ma non bollente. Dopo aver pulito l'interno del casco, risciacqualo con acqua fredda e lascialo asciugare all'aria a temperatura ambiente. Temperature elevate e detersivi per la pulizia possono danneggiare il rivestimento. Il casco subirà danni, seppur non visibili, in caso di utilizzo dei seguenti prodotti:

- Benzina, olio, solventi e liquidi a base di petrolio
- Detersivi abrasivi o aggressivi
- Vernici
- Adesivi

È possibile applicare cere per automobili sulle superfici verniciate della calotta del casco per proteggerne la finitura. Ti invitiamo a utilizzare esclusivamente una cera adatta alle finiture verniciate. Se il casco è dotato di visiera, ti consigliamo di utilizzare solo acqua calda e sapone delicato e di asciugarla con un panno morbido. Non utilizzare mai fazzoletti o asciugamani di carta per pulire la visiera. Inoltre, non utilizzare mai alcun tipo di detersivo per vetri disponibile in commercio. È tuttavia possibile utilizzare determinati detersivi per vetri se approvati anche per le superfici in plastica. Prima di indossare il casco, ti consigliamo di leggere tutte le etichette di avvertenza riportate sulle soluzioni protettive o sui detersivi.

CONSERVAZIONE DEL CASCO AFX

Quando non utilizzato, conserva il casco in un luogo sicuro. Ti consigliamo di conservare il casco nella borsa protettiva fornita in dotazione; in alternativa, è disponibile a richiesta una borsa aerata. Per ulteriori informazioni, consulta il sito [Web afxhelmets.com](http://www.afxhelmets.com)

I caschi sono resistenti, ma per preservarne la struttura e l'integrità, devono essere protetti se inutilizzati a lungo. Tuttavia, ti consigliamo di non lasciare inutilizzato il casco a lungo perché è più divertente essere in sella che andare a piedi. Ogni tentativo di installazione o sostituzione di visiera deve essere eseguito a temperatura ambiente, in quanto tale elemento può rompersi a temperature molto basse.

Ricorda che gli animali vengono attirati dai sali prodotti dalla sudorazione e potrebbero essere invogliati a masticare il rivestimento del casco e i cuscinetti per le guance. Questo succede davvero, quindi ti conviene dare ai tuoi animali il loro cibo e non il casco.

AVVERTENZE IMPORTANTI PER LA SICUREZZA

AFX consiglia di non utilizzare più il casco in caso di urto sulla calotta, anche laddove il danno fisico non risultasse visibile. Un casco è progettato per deformarsi in caso di incidente e assorbire l'energia dell'impatto e non deve essere mai più riutilizzato in quanto la sua capacità di protezione potrebbe risultare compromessa. Anche nel caso in cui un casco cada accidentalmente per terra o su un'altra superficie dura potrebbe subire danni non visibili agli occhi di chi lo deve indossare.

Se sospetti che l'integrità del casco sia stata in qualche modo compromessa, smetti immediatamente di indossarlo e comprane un altro. Se hai dei dubbi su cosa fare, contatta AFX tramite il nostro sito Web. Afxhelmets.com

È inoltre importante sapere che indossare un casco non ti rende indistruttibile e ti invitiamo pertanto di guidare in modo responsabile e mai al di sopra delle tue capacità.

SOSTITUZIONE RACCOMANDATA DEL CASCO

La durata prevista di un casco AFX è pari a 4-5 anni di uso stagionale e diminuisce all'aumentare del suo utilizzo. Come forse immagini, i caschi utilizzati in gara, ad esempio per le competizioni su strada e in fuoristrada, tendono ad avere una vita molto più breve. Più un casco viene esposto ad agenti atmosferici, oli per il corpo e sudore, più rapidamente si userà. Nella maggior parte dei casi, la protezione del casco sarà il primo componente a rovinarsi e, di conseguenza, rappresenta un valido indicatore di sostituzione del casco. Se non sei sicuro che il tuo casco debba essere sostituito, contatta AFX tramite il nostro sito Web. Afxhelmets.com

Grazie per aver acquistato un casco AFX e aver dedicato del tempo alla lettura di questo manuale dell'utente. Dal nostro sito Web afxhelmets.com puoi scaricare una copia di questo manuale e altre informazioni utili.



AFXHELMETS.COM